



# БЫСТРАЯ УСТАНОВКА

SET 1501 T - 2501 T - 3501 T

SET 1501 H - 2501 H - 3501 H

---

Оператор несет ответственность за прочтение и понимание данного руководства по обслуживанию и другой представленной информации, а также за использование правильной процедуры эксплуатации.

Перед первым запуском устройства прочтите все руководство. Важно знать порядок работы с устройством и все меры предосторожности, чтобы предотвратить возможность повреждения оборудования и/или травмирования персонала.

Ответственность за соответствие всех кабелей, не входящих в комплект поставки, национальным нормам лежит на установщике.

---

Пользователь должен знать и понимать данный сервисный справочник и другую информацию, содержащуюся в нем.

Сразу же после первого введения в эксплуатацию устройства весь справочник должен быть заполнен. При этом должны быть соблюдены все меры предосторожности, чтобы не допустить возникновения опасных ситуаций.

Монтажник должен убедиться в том, что все используемые кабели, которые не являются частью системы Liefer- umfangs, соответствуют национальным стандартам.











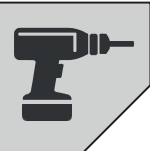

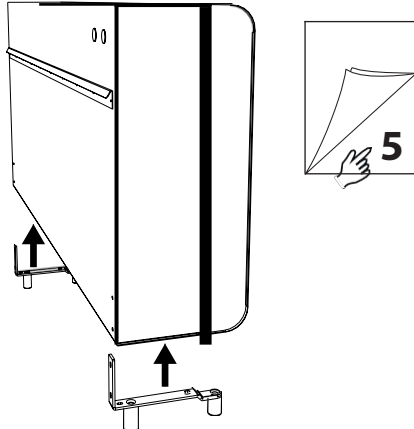
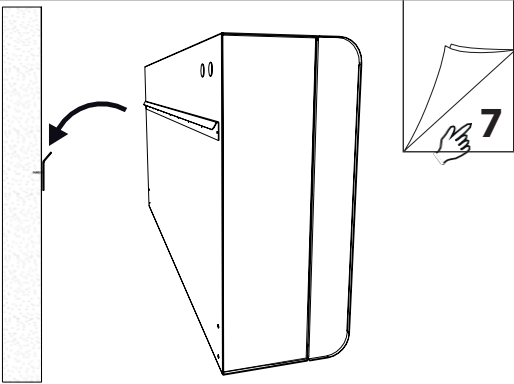
---

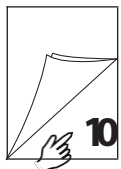
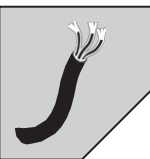
Оператор обязан прочитать и понять данное руководство по техническому обслуживанию и другую информацию, а также использовать соответствующую процедуру эксплуатации.

Перед первым запуском устройства необходимо полностью прочитать данное руководство. Важно знать правильные процедуры эксплуатации устройства, а также все меры предосторожности, чтобы предотвратить возможный материальный ущерб и/или травмы персонала.

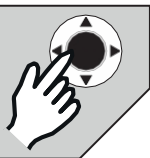
Установщик несет ответственность за то, чтобы любые кабели, не входящие в комплект поставки, соответствовали национальным нормам.

---

	 <p><b>SET (T)</b></p>	
	 <p>5</p>	 <p>7</p>
	 <p><b>УСТАНОВКА (H)</b></p>	 <p>10</p>
	 <p><b>SET (T)</b></p>  <p><b>УСТАНОВКА (H)</b></p>	 <p>15</p>
	 <p><b>SET (T)</b></p>  <p><b>УСТАНОВКА (H)</b></p>	 <p>17</p>

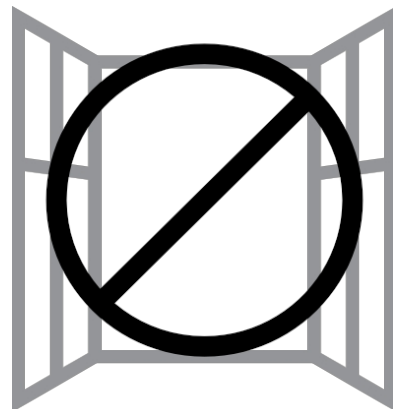
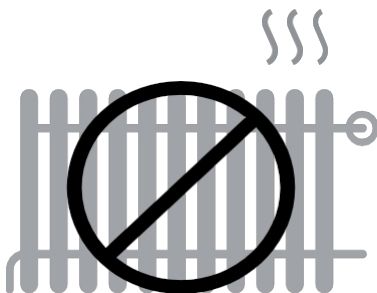
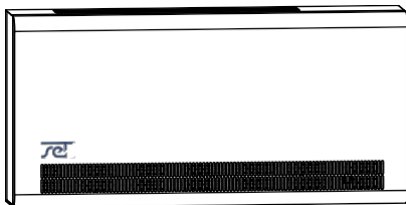
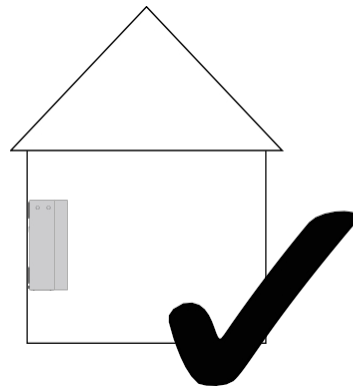
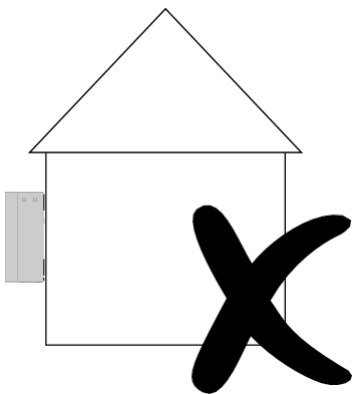
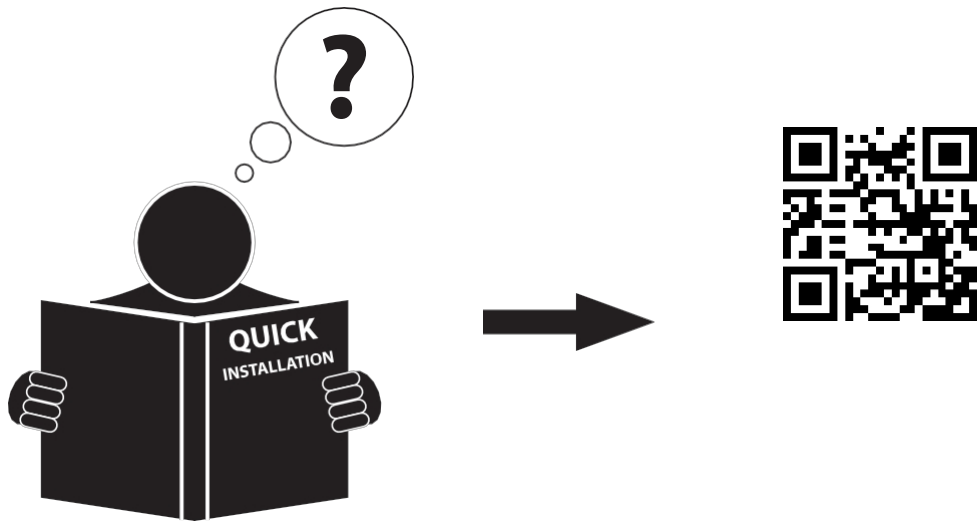

# SET (T)

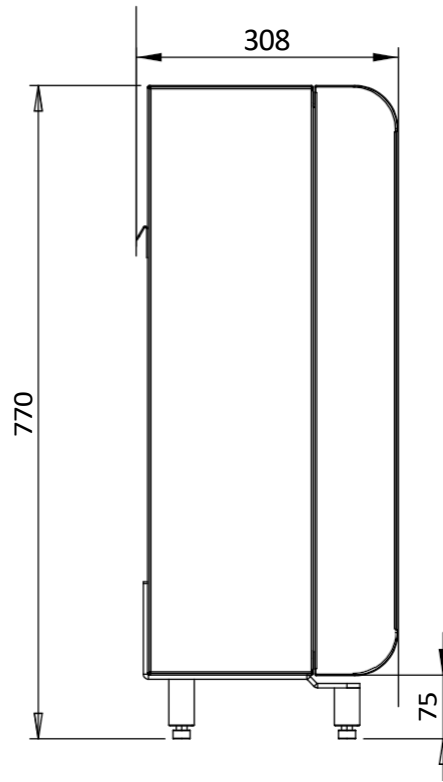
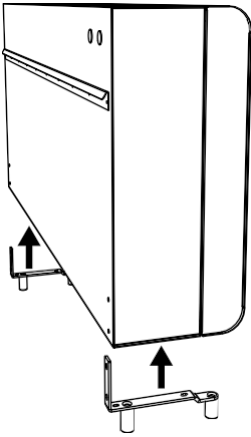

**1**

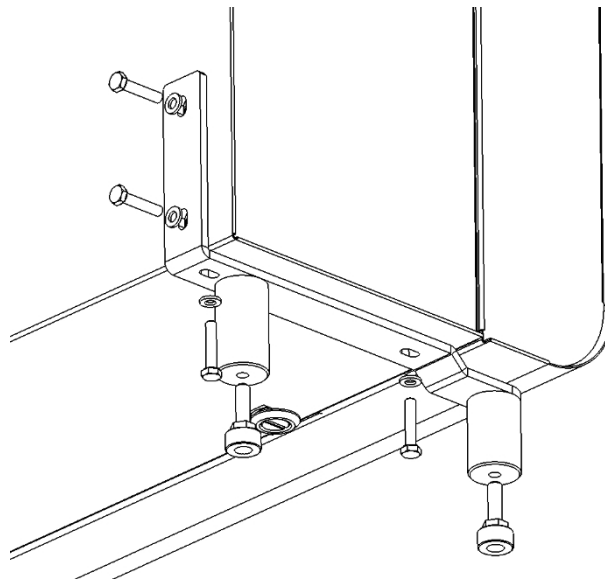

# SET (T)



**2**

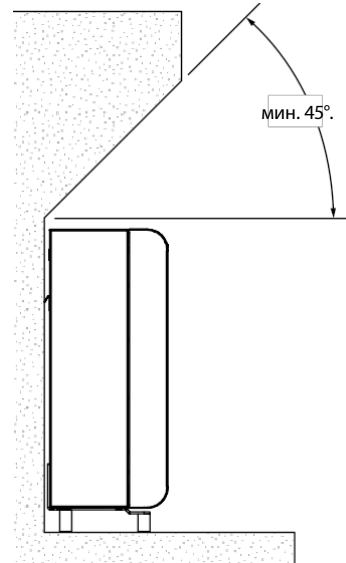
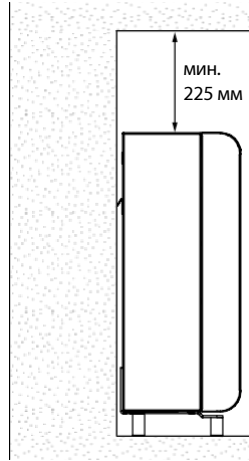

**3**

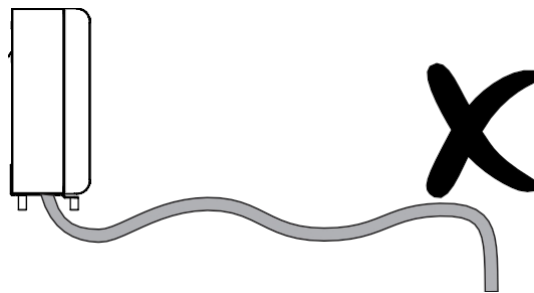
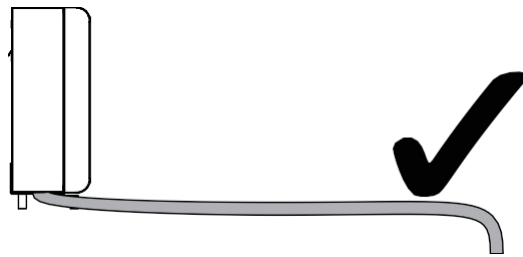

**4**

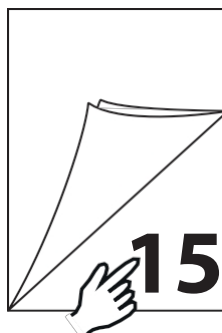

# SET (T)

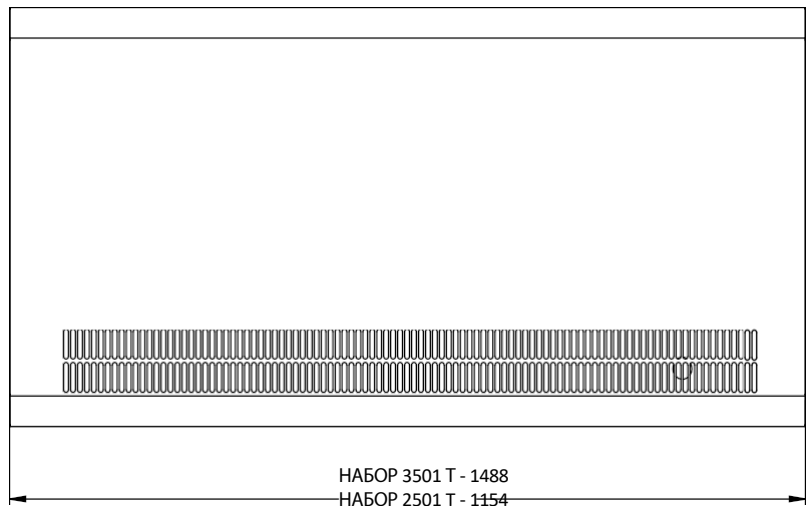
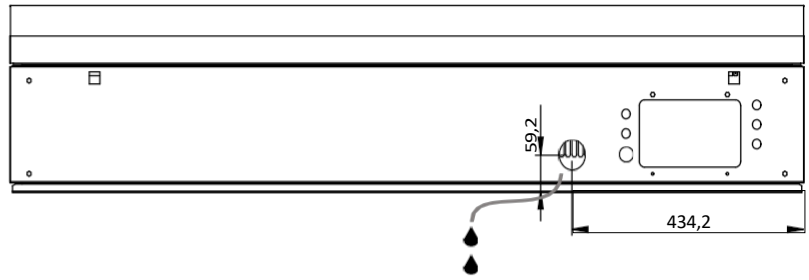
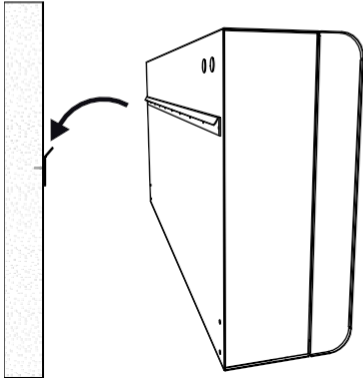
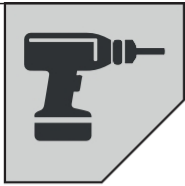

НАБОР 3501 T - 1488  
НАБОР 2501 T - 1154  
НАБОР 1501 T - 1004

# 1

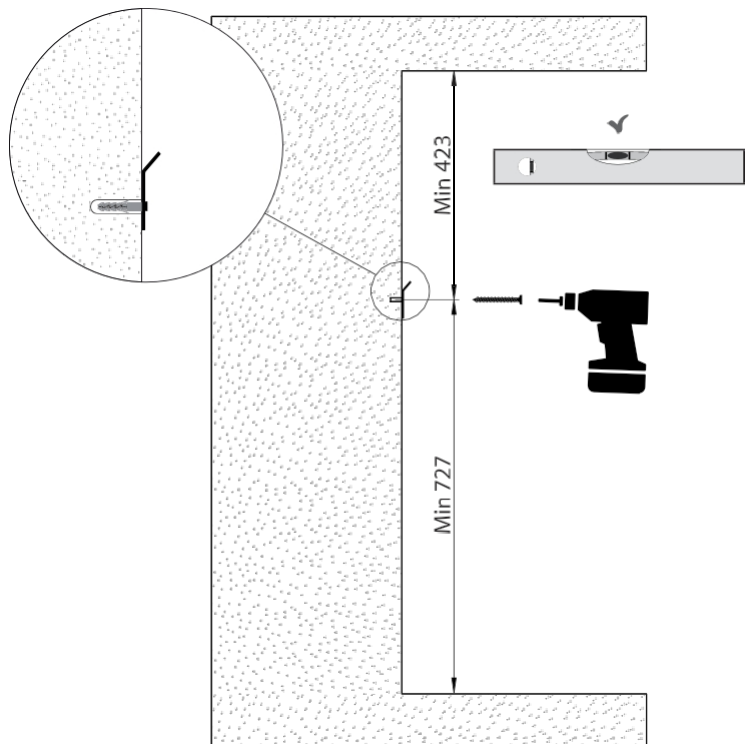
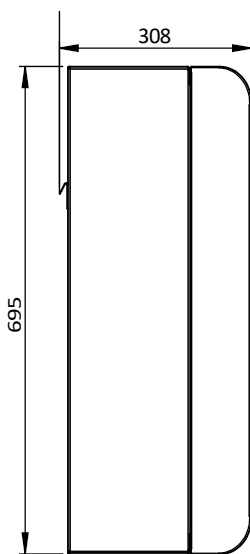

# SET (T)



2

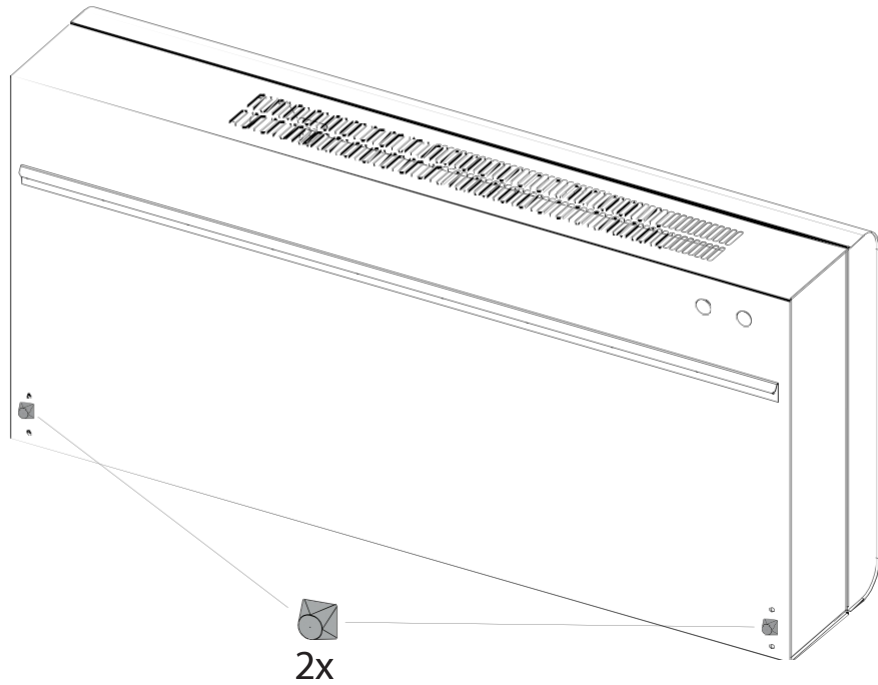

3

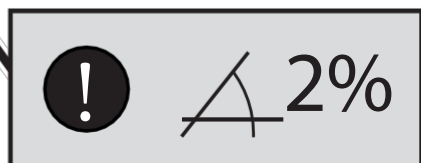
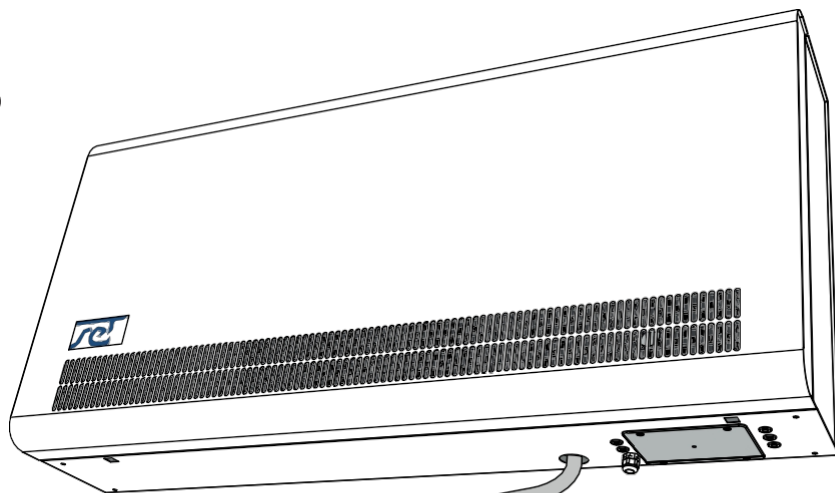

# SET (T)

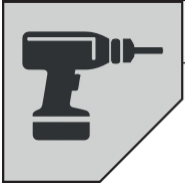

**4**

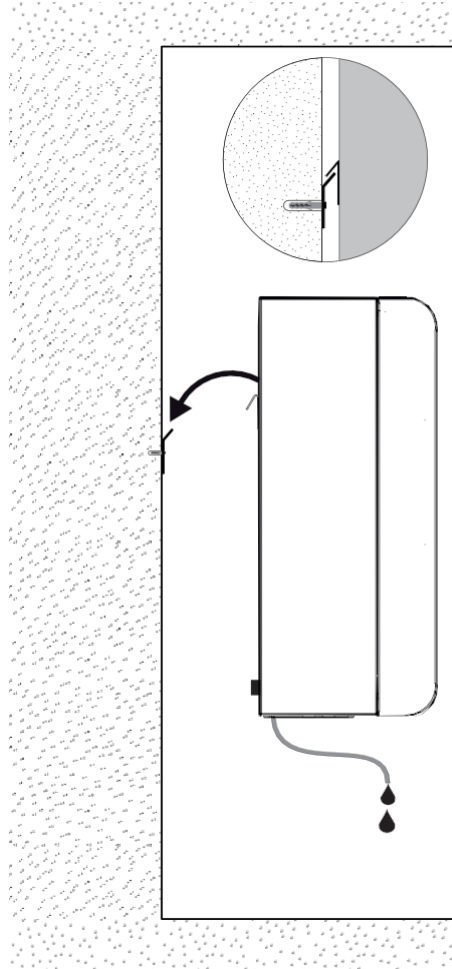

**5**



# УСТАЎ ОБКА

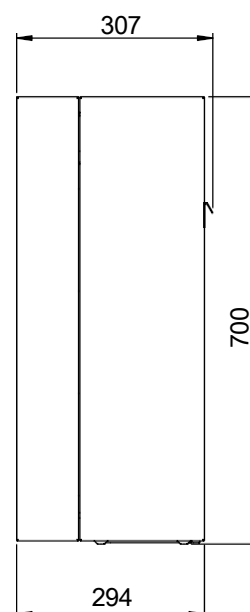
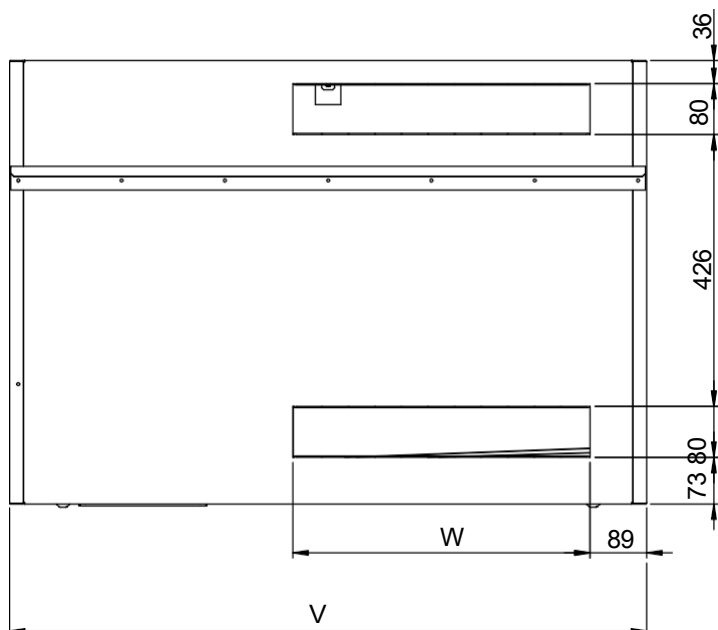
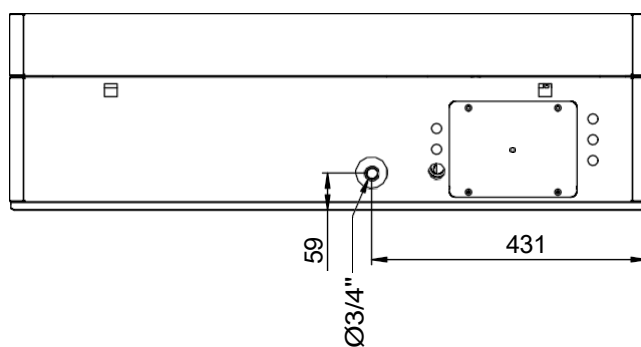
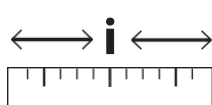
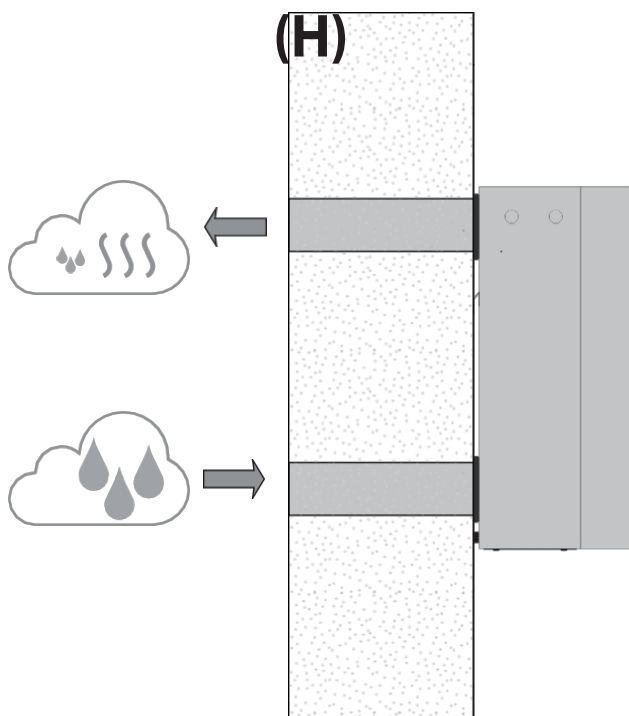

# УСТАЉ ОБКА (H)

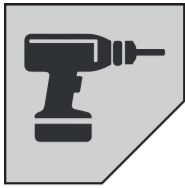

1

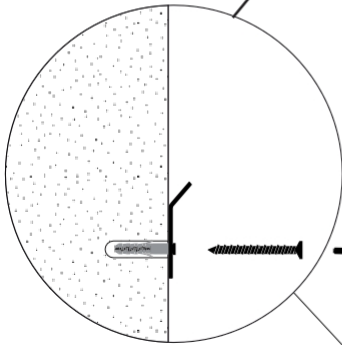
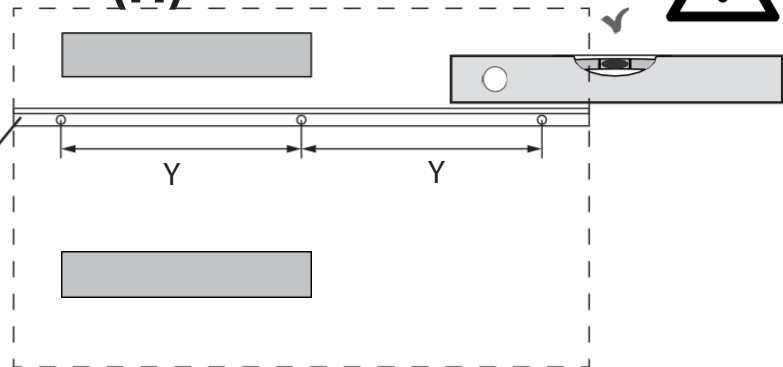

**НАБОР 1501 H НАБОР 2501 H НАБОР 3501 H**

Y	437	341	450
---	-----	-----	-----

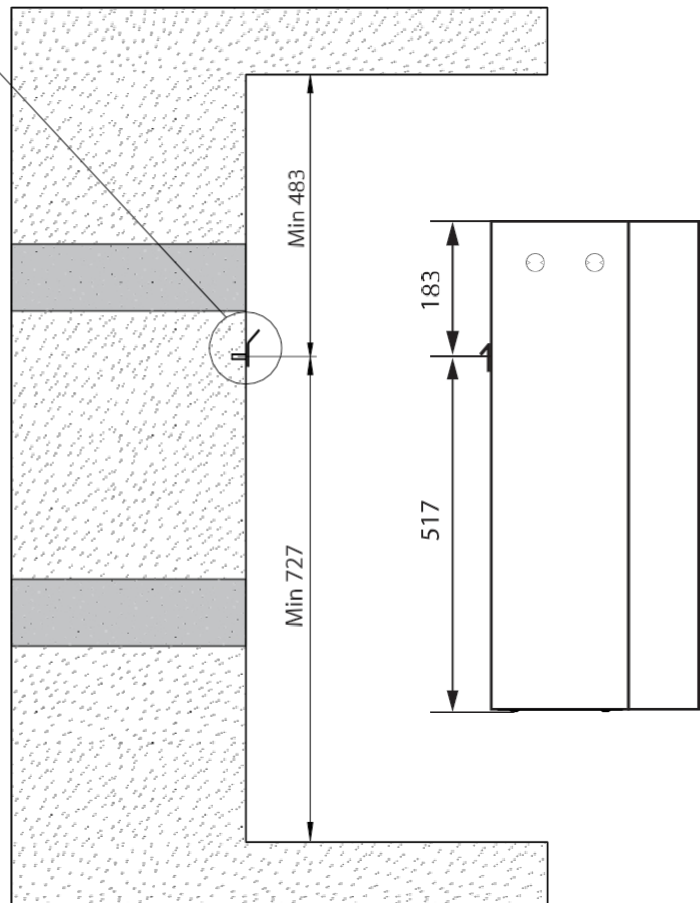
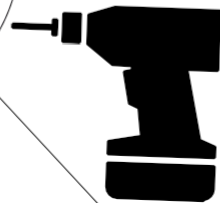

# УСТА ОВКА (H)



2

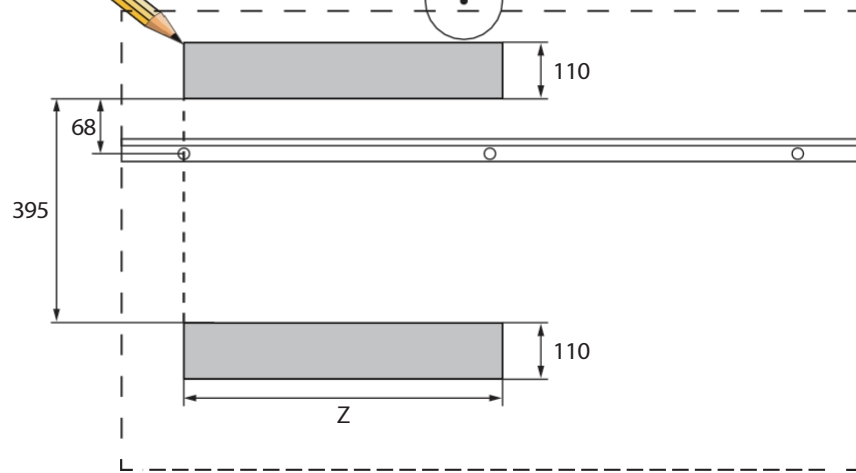
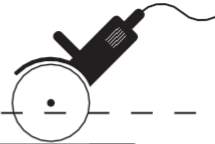

**НАБОР 1501 И НАБОР  
2501 И НАБОР 3501 И**

Z	610	760	1095
---	-----	-----	------

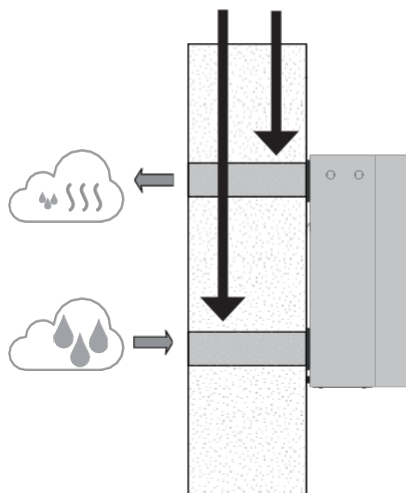
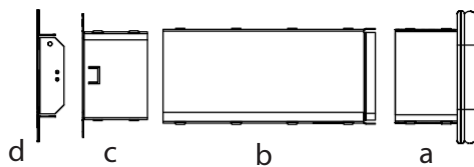

Настенный  
 воздуховод SET  
 (H)

**Инструкция**

# УСТАЊ ОБКА (H)



3

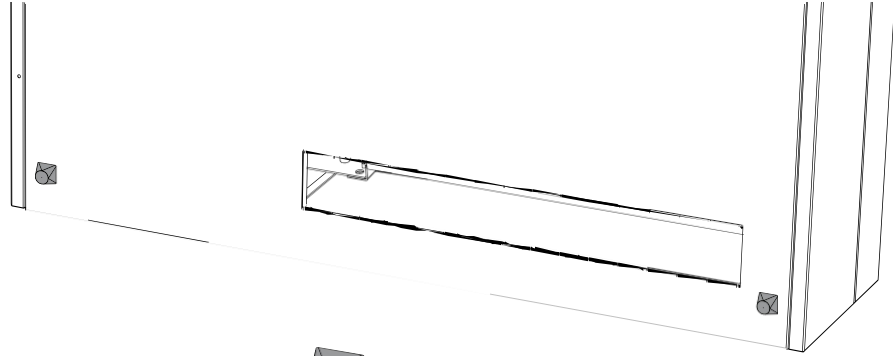

2x

4

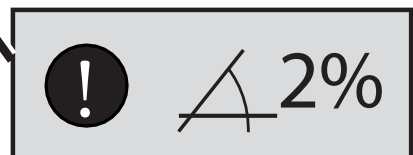
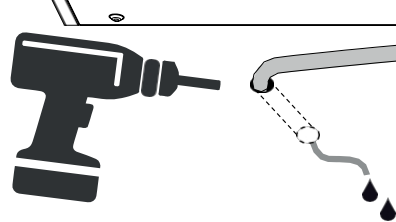
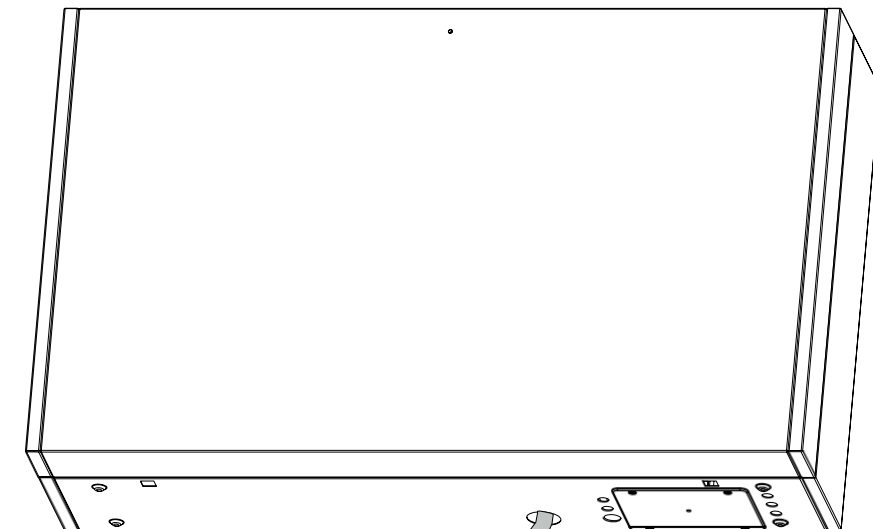

# УСТАЊ ОБКА (H)



5

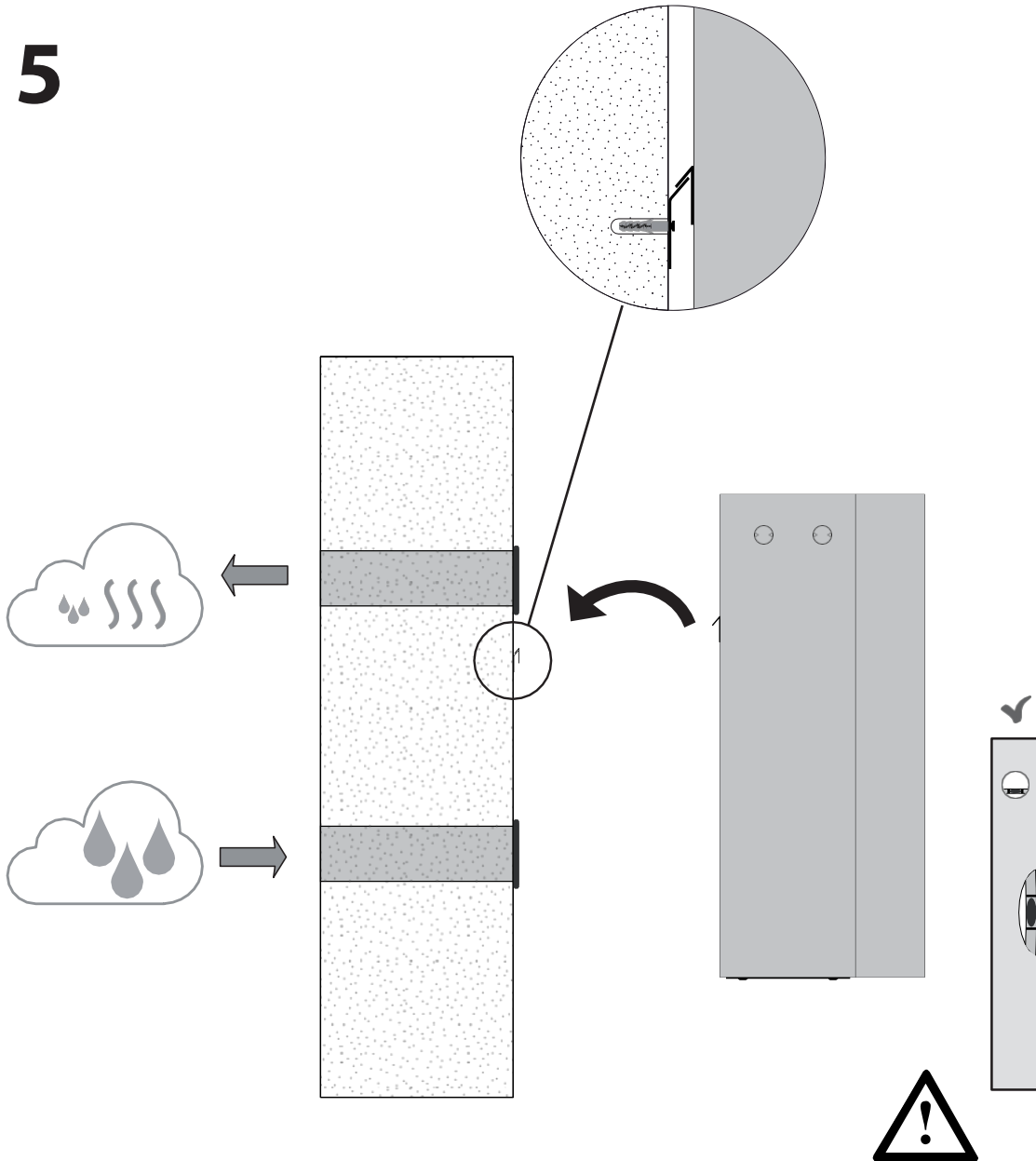

# НАБОР (Т) + НАБОР (Н)

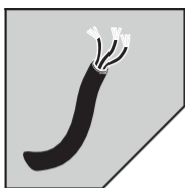

**a**

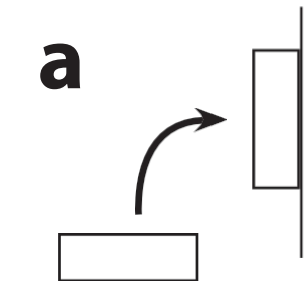

**b**



Час Мин. сек.  
**01:00:00**



**6**

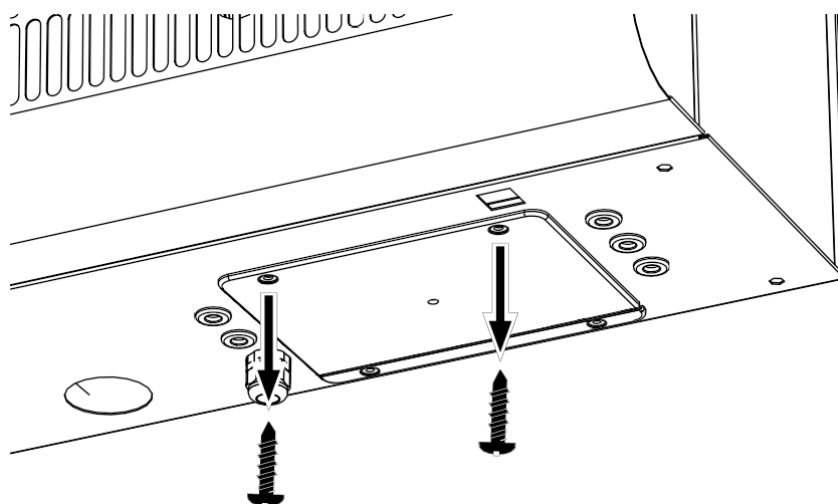

**7**

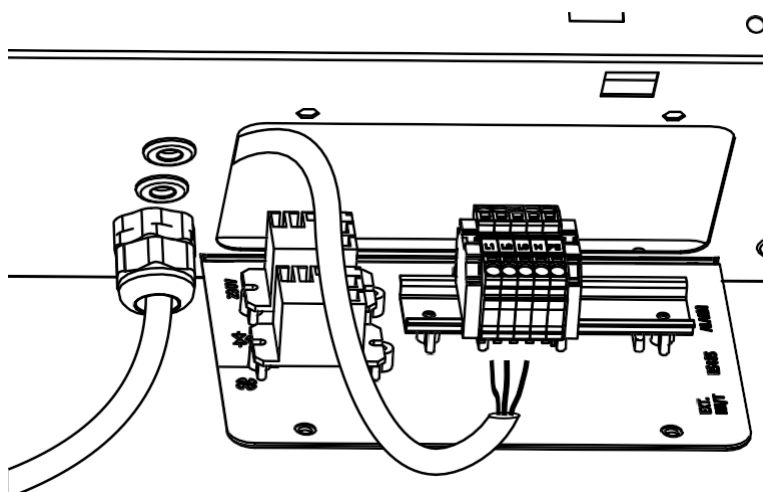

# НАБОР (Т) + НАБОР (Н)

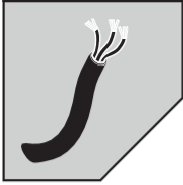

8

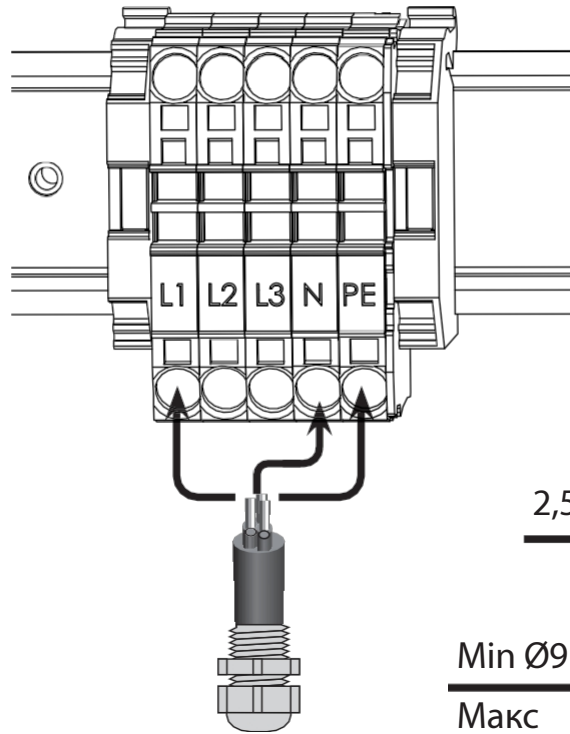

2,5 mm<sup>2</sup>

Min Ø9

Макс  
Ø18



9

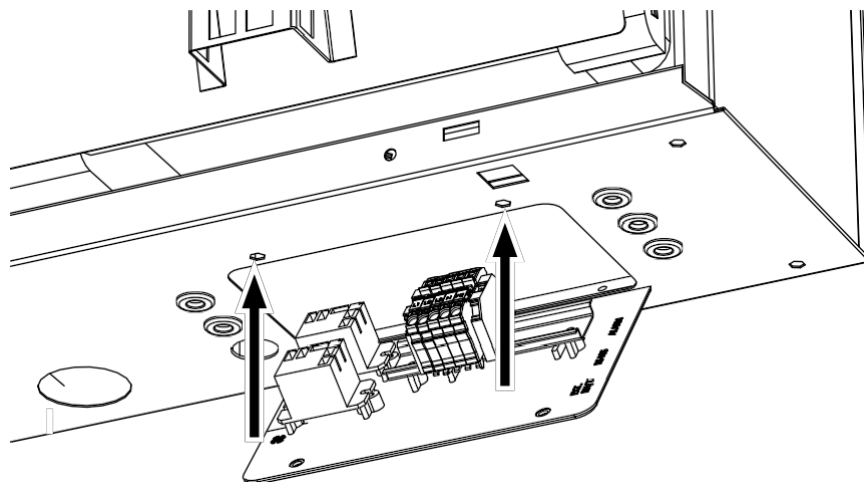

# МНОЖЕСТВО

(T) +

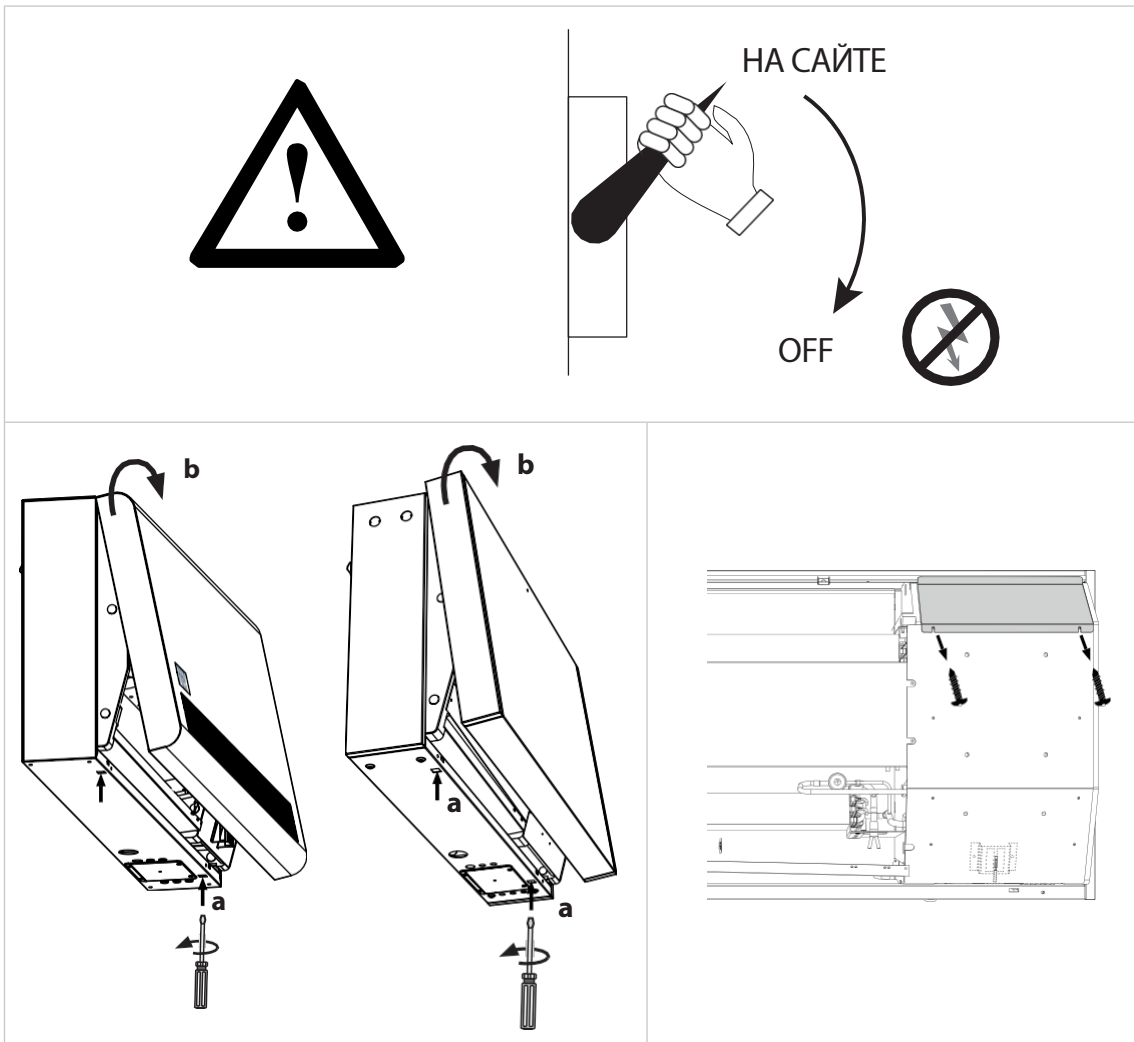
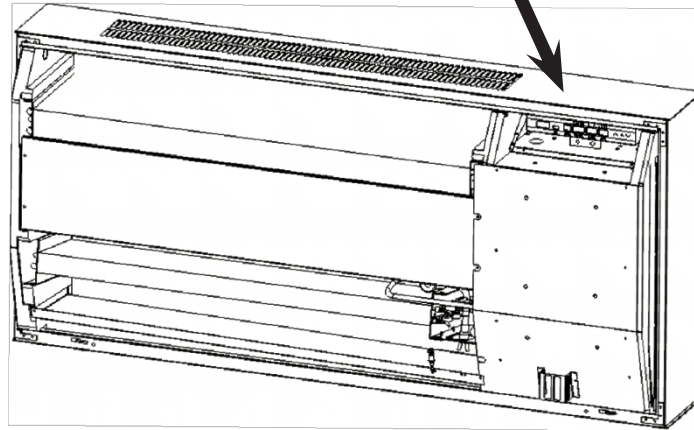
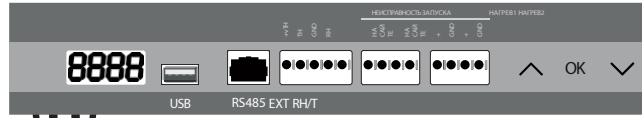

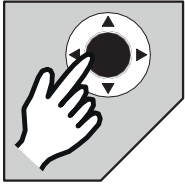

# МНОЖЕСТВО (T) + МНОЖЕСТВО (H)

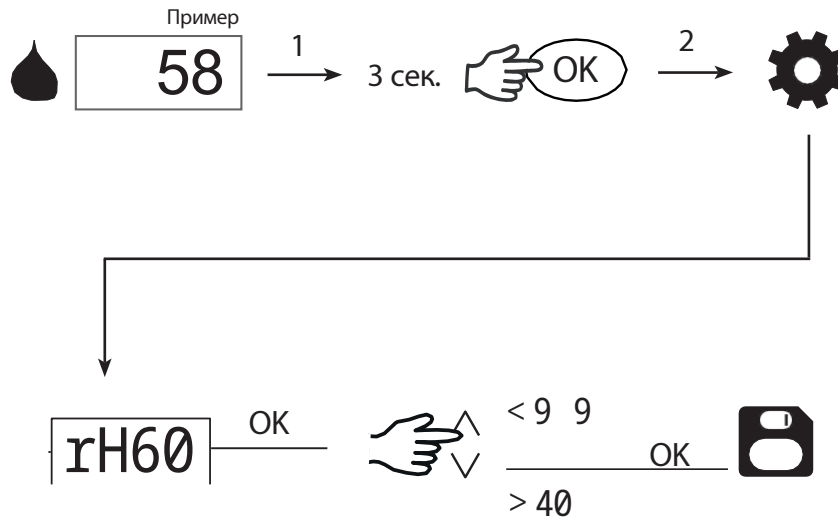
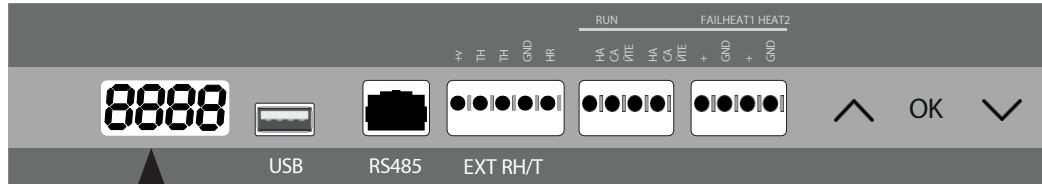



Телефон: +7 (495) 374-90-31  
E-mail: [sales@osushiteli24.ru](mailto:sales@osushiteli24.ru) / Website: <https://osushiteli24.ru/>