

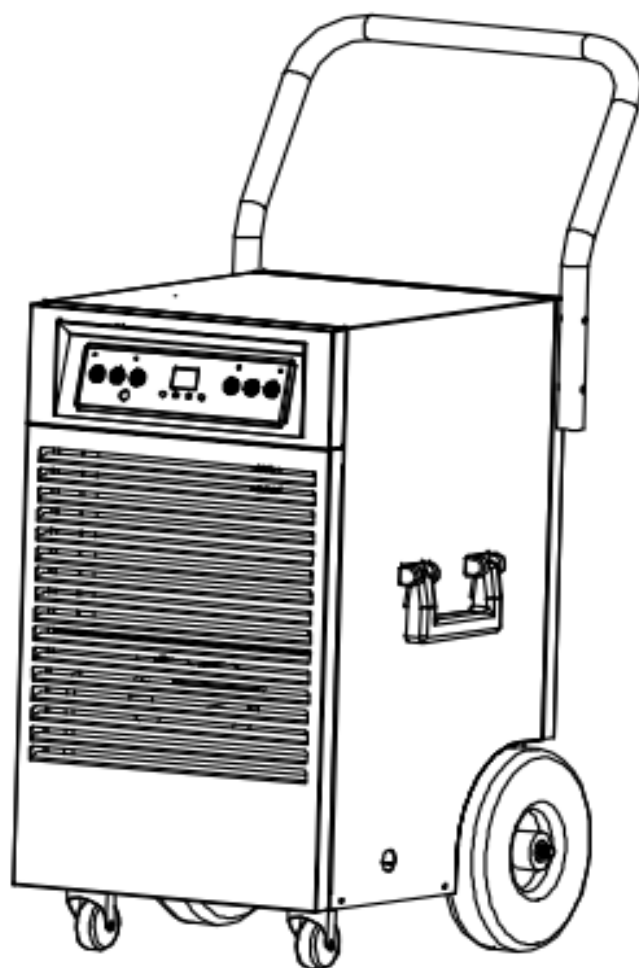

МОБИЛЬНЫЙ ОСУШИТЕЛЬ ВОЗДУХА

МОДЕЛЬ: PL-50ML



ИНСТРУКЦИЯ ПОЛЬЗОВАТЕЛЯ

Пожалуйста сохраните данную инструкцию для
дальнейшего обращения

ОБЩАЯ ИНФОРМАЦИЯ

Пожалуйста, не выбрасывайте комплектующие детали пока не удостоверитесь в нормальной работе прибора.

После вскрытия упаковки убедитесь, что содержимое не повреждено; в противном случае обратитесь к продавцу.

НЕ оставляйте детей без присмотра рядом с элементами упаковки, поскольку это потенциальный источник опасности. Утилизация упаковки должна производиться согласно административным правилам.

Старайтесь вторично перерабатывать упаковочный материал в меру возможностей.

Всегда соблюдайте основные правила безопасности при эксплуатации любых электрических приборов.

**ПОЖАЛУЙСТА, ВНИМАТЕЛЬНО ПРОЧИТАЙТЕ ИНСТРУКЦИЮ
ПРЕЖДЕ ЧЕМ ИСПОЛЬЗОВАТЬ ДАННЫЙ ПРИБОР.**

ПРАВИЛА БЕЗОПАСНОСТИ

ВНИМАНИЕ – чтобы уменьшить риск возникновения пожара, удара электрическим током или прочих травм следуйте правилам:

1. Всегда используйте источники питания того же напряжения, частоты и мощности, как указано на идентификационной планке прибора.
2. Необходимо тщательное наблюдение при использовании прибора детьми, пожилыми людьми, а также людьми с ограниченными возможностями. Не позволять детям использовать прибор в качестве игрушки.
3. Не использовать прибор с поврежденным проводом питания, после обнаружения неисправности, падения или повреждения прибора. Обратитесь к дилеру для осмотра, ремонта или замены прибора.
4. Чтобы уменьшить риск удара электрическим током, не подвергайте прибор или провод питания воздействию влаги.
5. Выключите прибор и выдерните провод из розетки, если не используете прибор, а так же перед сборкой или чисткой прибора.
6. Не ставьте посторонние предметы на прибор, не заграждайте воздушные отверстия прибора, не используйте в непосредственной близости от стен, занавесок и т.д.
7. Используйте оригинальные комплектующие и аксессуары, т.к. использование не рекомендованных комплектующих и аксессуаров могут привести к поломке прибора или стать причиной травмы.
8. Данный прибор предназначен только для коммерческого использования.
9. Не пытайтесь разбирать прибор.
10. Не используйте прибор на металлической поверхности.
11. Не используйте прибор в искусственно созданных жарких или влажных условиях, а также в опасной окружающей обстановке.
12. Не используйте при чистке органические растворители.
13. Данный прибор не должен использоваться лицами (включая детей) с ограниченными физическими или умственными способностями, а также персоналом с нехваткой опыта и знаний, то тех пор пока не будут проинструктированы лицами, ответственными за их безопасность.
14. Не оставляйте детей без присмотра рядом с прибором.
15. Данная инструкция по эксплуатации, неотъемлемая часть прибора и должна храниться в безопасном месте и всегда находиться вместе с прибором в случае его перемещения.

ОПИСАНИЕ ПРИБОРА

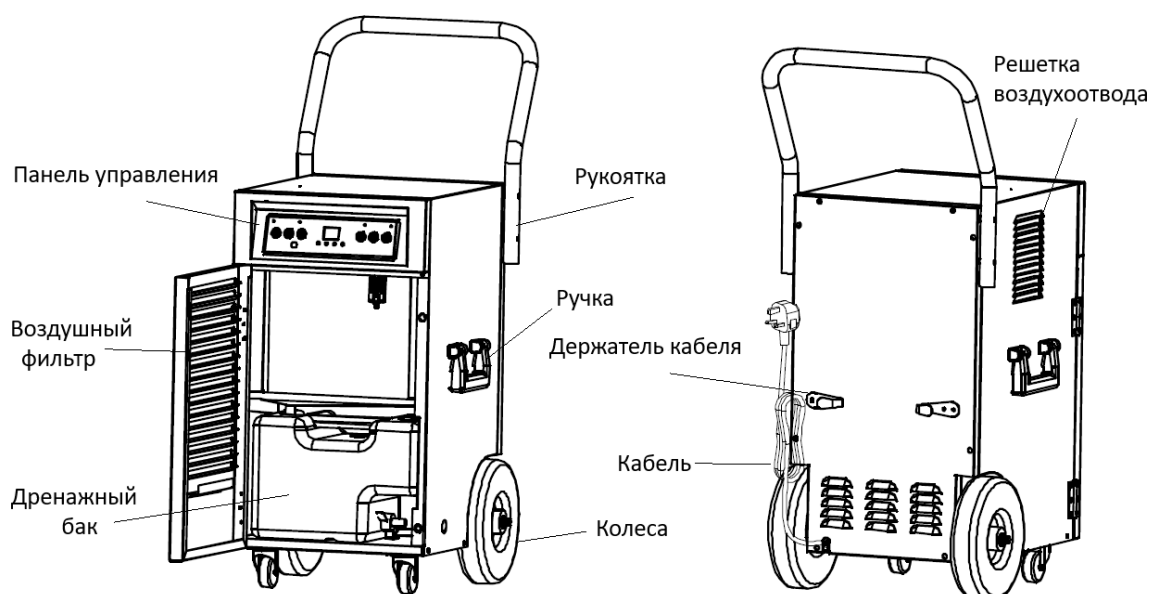

КОМПЛЕКТАЦИЯ

- | | |
|-----------------------|-------|
| 1. Сушитель | 1 шт. |
| 2. Инструкция | 1 шт. |
| 3. Дренажный шланг 2м | 1 шт. |
| 4. Крепеж рукоятки | 2 шт. |

ВАЖНО

Поставьте осушитель в вертикальное положение. Перед включением в сеть дайте постоять 30 минут. Это необходимо чтобы система охлаждения стабилизировалась, во избежание поломки.





УСТАНОВКА ОСУШИТЕЛЯ:

Используйте осушитель в закрытом помещении, так как это позволяет создать пространство для осушения. Закройте все двери, окна, чтобы увеличить эффективность работы осушителя. Сведите к минимуму перемещение в осушаемом помещении. Расположите осушитель по центру помещения, вдали от мебели, стен и других препятствий.

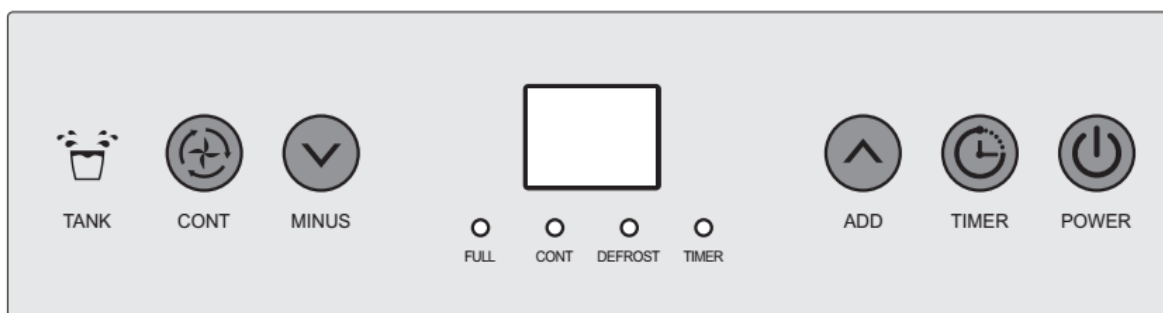
Не преграждайте воздушные потоки осушителя

ПАНЕЛЬ УПРАВЛЕНИЯ



-  **«Питание»**
Нажмите кнопку один раз для включения либо выключения прибора
-  **и** 
Влажность: каждое нажатие увеличит либо уменьшит требуемый уровень влажности на 5%.
Таймер: Каждое нажатие увеличивает либо уменьшает время работы на один час
-  **«Непрерывное осушение»**
При нажатии установленные настройки влажности отключаются, соответствующий индикатор «CONT» загорается зеленым, и прибор переходит в непрерывный режим работы с настроенным по умолчанию уровнем влажности в 20%.
-  **«Таймер»**
Когда прибор в режиме ожидания, нажатие кнопки таймер позволяет установить время включения в часах. Во время работы прибора данная функция настраивает время отключения.
При активации таймера загорается индикатор «TIMER»
Диапазон настройки от 0 до 24-х часов.
Если необходимо выключить таймер, следует установить на дисплее «00»

УПРАВЛЕНИЕ

- 1). Нажмите POWER для включения прибора. LED дисплей загорится и покажет текущий уровень влажности.
- 2). Нажмите «+» или «-» для настройки влажности.
Если установленная влажность на 3% ниже фактической, прибор начнет работать, если на 3% выше фактической влажности, то прибор выключится. После использования, нажмите POWER для выключения.

ВНИМАНИЕ

Во время работы осушителя не выключайте его выдергиванием вилки из розетки. Иначе вода останется внутри осушителя.

Не перемещайте прибор в течение, по меньшей мере, 3 минут после его остановки; требуется время для стекания влаги с испарителя в резервуар. В противном случае вода может попасть на пол.

ПРИМЕЧАНИЯ

- 1) Если установленная влажность выше фактической, осушитель не будет работать.
- 2) При выключении осушителя вентилятор и компрессор продолжают работу в течение 3-х минут, прежде чем отключится. При отключении компрессора, он снова запустится после 3-х минутной задержки.
- 3) После 30мин. работы осушителя при достижении температуры испарителя ниже -1°C , автоматически запускается режим дефростирования горячим газом. При этом загорится индикатор «DEFROST» на дисплее, вентилятор остановится, а компрессор продолжит работу в реверсном режиме.
- 4) При отключении электричества программа сохранит последние настройки и при включении осушитель продолжит работу согласно последним сохраненным данным
- 5) Длительное нажатие кнопки Таймер в течение 5сек отображает на дисплее температуру воздуха в помещении.
- 6) Диапазон устанавливаемой влажности от 20% до 90%

УПРАВЛЕНИЕ

ДРЕНАЖ:

В комплект осушителя входит емкость для дренажа объемом 5,5л. При заполнении емкости, загорится индикатор “FULL” и прибор подаст сигнал. Для очистки дренажного бака, откройте переднюю дверцу, извлеките емкость из прибора не наклоняя ее. После слива конденсата, установите дренажный бак на место.

НЕПРЕРЫВНЫЙ ДРЕНАЖ

В особенно влажных условиях может потребоваться частый слив емкости, для этих целей можно сделать непрерывный слив конденсата.

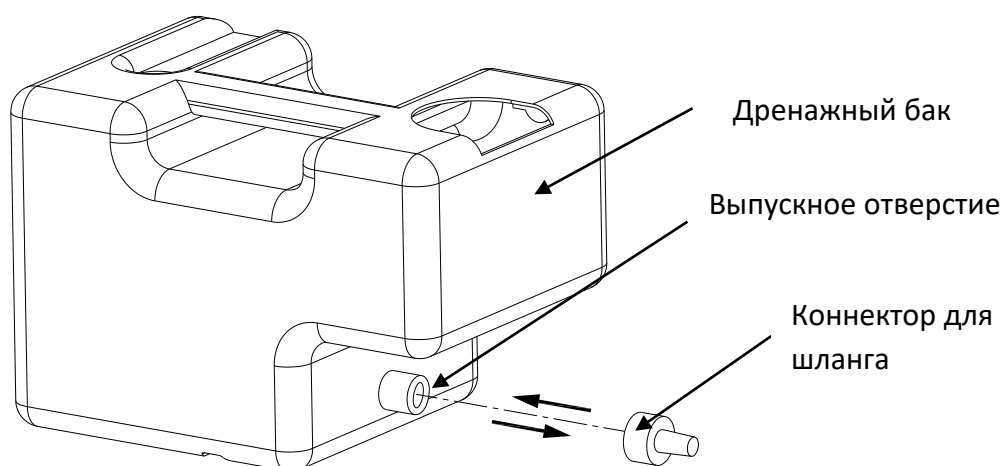

- 1) Откройте переднюю панель и извлеките дренажный бак.
- 2) Вставьте гибкий шланг с внутренним $\varnothing 11\text{мм}$ в отверстие в боковой панели осушителя и присоедините к коннектору.
- 3) Вставьте дренажный бак обратно и закройте переднюю панель.

Конец шланга должен располагаться ниже выпускного отверстия на корпусе осушителя, в противном случае это может привести к утечке влаги.

Убедитесь, что дренажный шланг не заблокирован.

ОБСЛУЖИВАНИЕ

Перед проведением обслуживания убедитесь, что осушитель выключен, и кабель питания выдернут из розетки.

Производительность осушителя резко снижается, если воздушный фильтр загрязнен.

Производить чистку не реже чем 1 раз в 3 месяца

- 1) Снимите переднюю панель и извлеките воздушный фильтр.
- 2) Очистите фильтр, используя шланг пылесоса с наконечником.
- 3) Теплой водой с чистящим средством промойте фильтр и дайте просохнуть.
- 4) После высыхания, установите фильтр назад в осушитель.

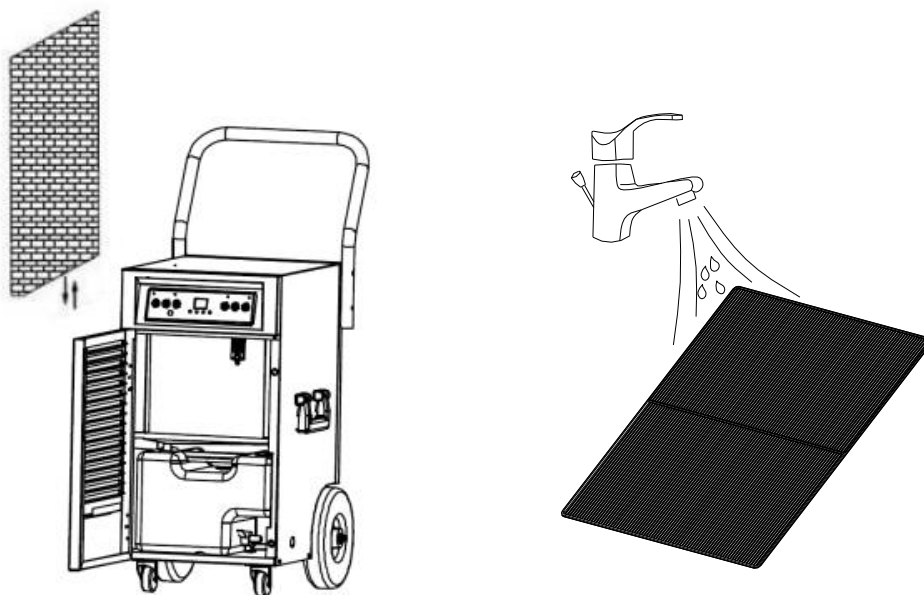

УСТРАНЕНИЕ НЕИСПРАВНОСТЕЙ

| ПРОБЛЕМА | ПРИЧИНА | РЕШЕНИЕ |
|--|---|--|
| Осушитель не функционирует | Нет питания | Включить провод питания в розетку |
| | Температура в помещении ниже 5°C или выше 35°C | Повысить/ понизить температуру воздуха в помещении |
| | Требуемый уровень влажности на 3% выше фактического | Настройте необходимый уровень осушения |
| | Влажность в помещении ниже 20% | Работа осушителя не требуется |
| Осушитель собирает малое количество воды | Короткое время работы | Дать больше времени |
| | Фильтр заблокирован | Очистить фильтр |
| | Низкая температура воздуха в помещении | Повысить температуру воздуха |
| | Дренажный шланг заблокирован | Проверить шланг на наличие препятствий |
| Осушитель работает, но влажность не понижается | Открыты окна и двери | Закройте все наружные отверстия |
| Повышенный уровень шума | Неровная поверхность | Установите осушитель на ровную поверхность |
| | Фильтр заблокирован | Очистить фильтр |

ВНИМАНИЕ:

НЕ ДОПУСКАЙТЕ устранение неполадок неквалифицированным персоналом.

КОДЫ ОШИБОК

ВНИМАНИЕ:

В случае появления кода ошибки, обратитесь в сервисный центр.

| КОД | Описание ошибки | Функционирование |
|-----|---|--|
| E1 | Ошибка датчика теплообменника | Осушитель будет работать в циклическом режиме. Через каждые 30 минут работы 15 минут период дефростации |
| E2 | Ошибка датчика влажности | Осушитель будет работать в циклическом режиме. Через каждые 30 минут работы 15 минут период дефростации. |
| CL | Температура воздуха в помещении ниже 5°C | Осушитель прекращает работу |
| CH | Температура воздуха в помещении выше 35°C | Осушитель прекращает работу |
| LO | Влажность в помещении ниже 20% | Осушитель прекращает работу |
| HI | Влажность в помещении выше 95% | Осушитель работает в обычном режиме |

СПЕЦИФИКАЦИЯ

| | |
|---------------------------|--------------------------|
| Модель | PL-50ML |
| Производительность | 50л/сутки (30°C, ОВ 80%) |
| Источник питания | 220В~240В/50Гц |
| Объем воздуха | 350 м ³ /час |
| Номинальная сила тока | 3.2А |
| Номинальная мощность | 710Вт |
| Макс. Давление всасывания | 1.2мПа |
| Макс. давление нагнетания | 3.6мПа |
| Тип хладагента/кол-во | 410а/370г |
| Температурный диапазон | 5°C - 35°C |
| Объем дренажного бака | 5.5л |
| Вес нетто | 36кг |
| Габариты | 534 x 413 x 894мм |

Данные приведенные для ознакомления;
Конечные характеристики могут отличаться, и указаны непосредственно на приборе.